



# 1 ALGEMENE VEILIGHEIDSMATREGELEN

## 1.1 Over de documentatie

- De voorzorgsmaatregelen die worden beschreven in dit document hebben betrekking op zeer belangrijke onderwerpen.

### **GEVAAR**

Duidt op een situatie die fataal of ernstig letsel tot gevolg kan hebben.

### **GEVAAR:** **GEVAAR VAN ELEKTROCUTIE**

Duidt op een situatie die kan leiden tot schokgevaar.

### **GEVAAR:** **GEVAAR OP BRANDWONDEN**

Duidt op situatie die kan resulteren in brandwonden door extreem hoge of lage temperaturen.

### **WAARSCHUWING**

Duidt op een situatie die kan leiden tot fatale ongelukken of ernstig letsel.

### **OPGELET**

Duidt op een situatie die kan leiden tot licht of matig letsel.

### **OPMERKING**

Duidt op een situatie die kan leiden tot schade aan apparatuur of eigendom.

### **INFORMATIE**

Duidt op nuttige tips of aanvullende informatie.

## 1.2 Voor de gebruiker

- Neem contact op met uw installateur als u niet zeker weet hoe u het apparaat moet bedienen.

- Het apparaat is niet bedoeld voor gebruik door personen, inclusief kinderen, met verminderde fysieke, sensorische of mentale vermogens, of mensen met gebrek aan ervaring en kennis, tenzij onder toezicht of op basis van instructies door een persoon die verantwoordelijk is voor hun veiligheid. Kinderen mogen niet met het apparaat spelen.

### **OPGELET**

Spoel het apparaat NIET af. Dit kan elektrische schokken of brand veroorzaken.

- Het apparaat is gemarkeerd met het volgende symbool:



Elektrische en elektronische producten kunnen niet worden gecombineerd met ongesorteerd huishoudelijk afval. Probeer het systeem NIET zelf te demonteren: het demonteren van het systeem, de verwerking van het koelmiddel, olie en of onderdelen moet worden uitgevoerd door een geautoriseerde installateur en moeten voldoen aan de toepasselijke wetgeving. Apparaten moeten worden verwerkt in een gespecialiseerde verwerkingsfaciliteit voor hergebruik, recycling en terugwinning. Door ervoor te zorgen dat dit product op de juiste manier wordt verwijderd, helpt u mogelijke schade voor het milieu en de menselijke gezondheid te voorkomen. Neem voor meer informatie contact op met uw installateur of plaatselijke overheid.

- Plaats in omgeving niet blootgesteld aan straling.

## 2 EEN BLIK OP DE GEBRUIKERSINTERFACE

### 2.1 Beschrijving van bedrade controller

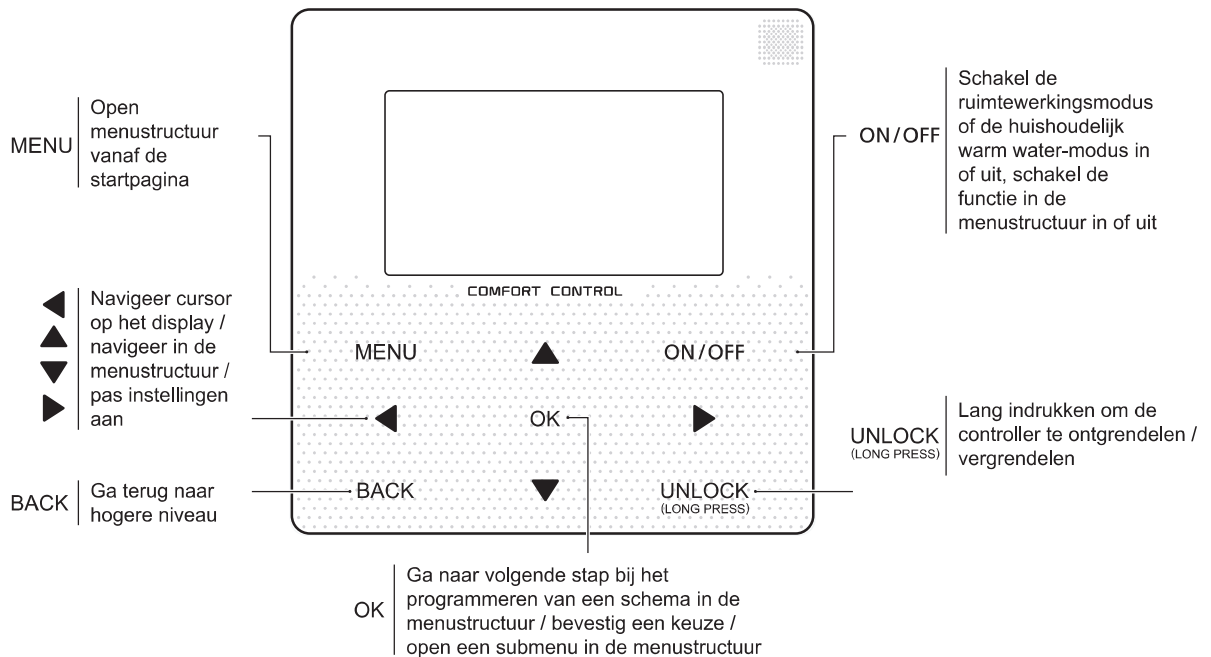

### 2.2 Statuspictogrammen

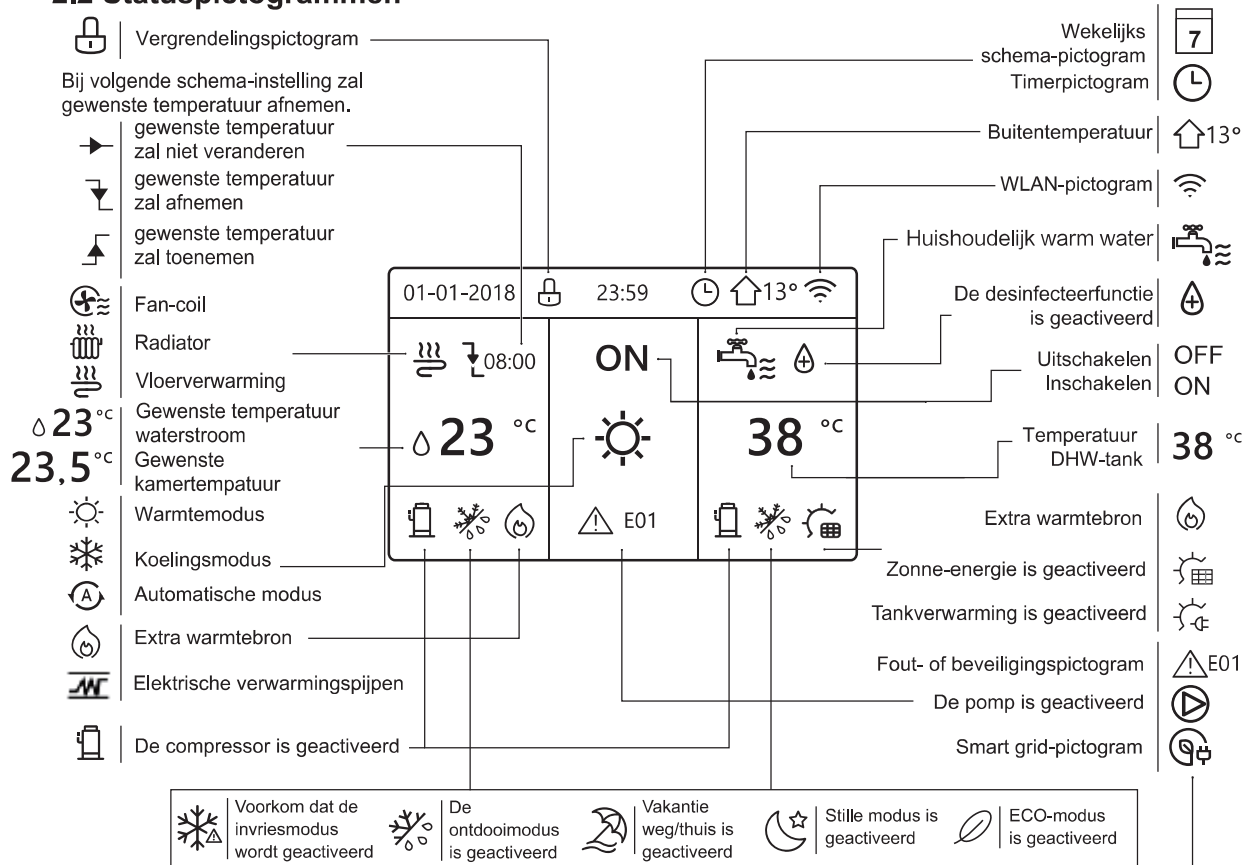

	Fan-coil	Radiator	Vloerverwarming	Huishoudelijk warm water
ON (AAN)				
OFF (UIT)				

	Gratis elektriciteit	Dal-elektriciteit	Piek-elektriciteit
Smart grid			

### 3 GEBRUIK VAN STARTPAGINA'S

Wanneer u de bedrade controller inschakelt, gaat het systeem naar de taalkeuzepagina. U kunt de gewenste taal kiezen en op OK drukken om de startpagina's te openen. Als u niet binnen 60 seconden op OK drukt, wordt het systeem geopend in de huidige ingestelde taal.

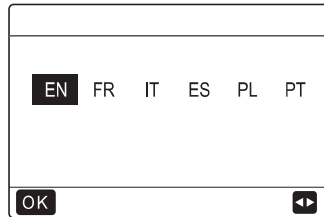

Gebruik de startpagina's om instellingen uit te lezen en te wijzigen die bedoeld zijn voor dagelijks gebruik. Wat u op de startpagina's kunt zien en doen, wordt beschreven waar relevant. Afhankelijk van de systeem lay-out zijn de volgende startpagina's beschikbaar:

- Gewenste kamertemperatuur (KAMER)
- Gewenste temperatuur waterstroom (MAIN)
- Werkelijke temperatuur van DHW-tank (TANK) DHW = huishoudelijk warm water

#### startpagina1 :

Als WATERSTROOMTEMP. is ingesteld op JA en KAMERTEMP. is ingesteld NEE. (Zie **"VOOR ONDERHOUDSMONTEUR" > "TEMP. TYPE INSTELLING"** in **"Installatie- en gebruikershandleiding"**). Het systeem heeft de functie inclusief vloerverwarming en huishoudelijk warm water, startpagina 1 verschijnt:

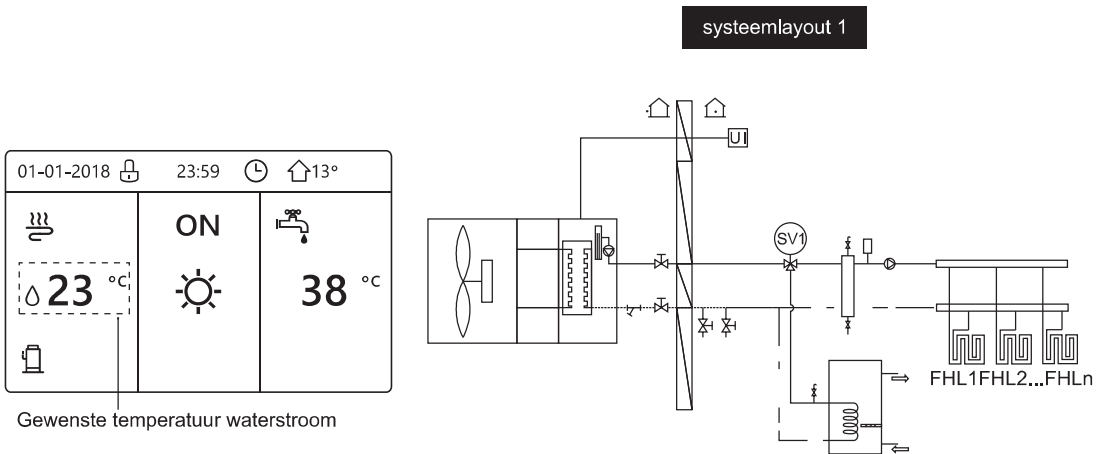

#### OPMERKING

Alle afbeeldingen in de handleiding zijn ter referentie. De werkelijke pagina's op het scherm kunnen iets afwijken.

#### startpagina2:

Als WATERSTROOMTEMP. is ingesteld NEE en RUIMTE TEMP. is ingesteld op JA (Zie **"VOOR ONDERHOUDSMONTEUR" > "TEMP. TYPE INSTELLING"** in **"Installatie- en gebruikershandleiding"**). Het systeem heeft de functie inclusief vloerverwarming en huishoudelijk warm, de startpagina 2 verschijnt:

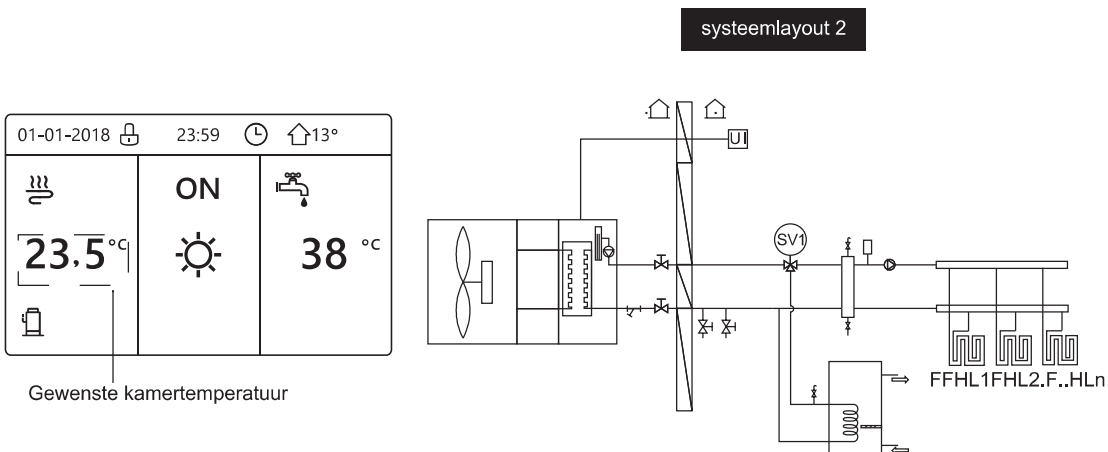

#### OPMERKING

De bedrade controller moet in de vloerverwarmingsruimte worden geïnstalleerd om de kamertemperatuur te controleren.

### startpagina3:

Als de DHW-MODUS is ingesteld op NEE (Zie "VOOR ONDERHOUDSMONTEUR" > "DHW MODUS INSTELLING" in "Installatie- en gebruikershandleiding", en als "WATERSTROOMTIMER" is ingesteld op JA, "KAMERTEMP" is ingesteld op JA, (Zie "VOOR ONDERHOUDSMONTEUR" > "TEMP. TYPE INSTELLING" in "Installatie- en gebruikershandleiding"). Er verschijnt een hoofdpagina en een aanvullende pagina. Het systeem heeft de functie inclusief vloerverwarming en ruimteverwarming voor ventilatorconvector, startpagina 3 verschijnt:

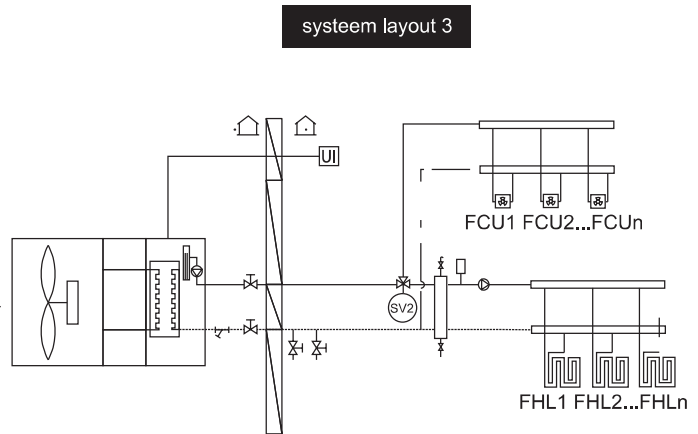
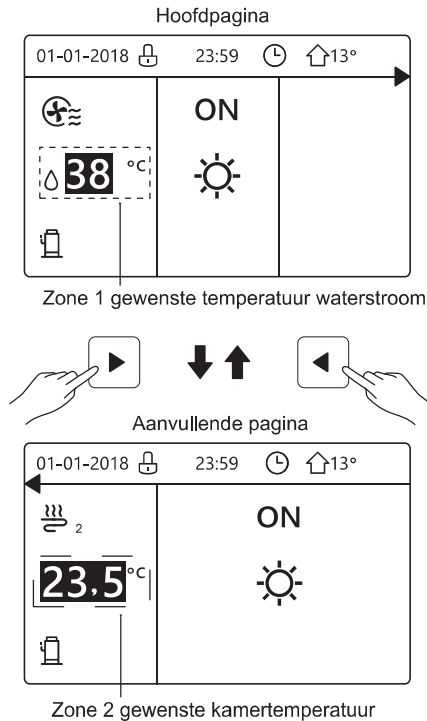

### startpagina4:

Als de KAMERTHERMOSTAAT is ingesteld op DUBBELE ZONE of DOUBLE ZONE op JA ingesteld. Er verschijnt een hoofdpagina en een aanvullende pagina. Het systeem heeft de functie inclusief vloerkoeling, ruimtekoeling voor ventilatorconvector en warm water voor huishoudelijk gebruik, startpagina 4 verschijnt:

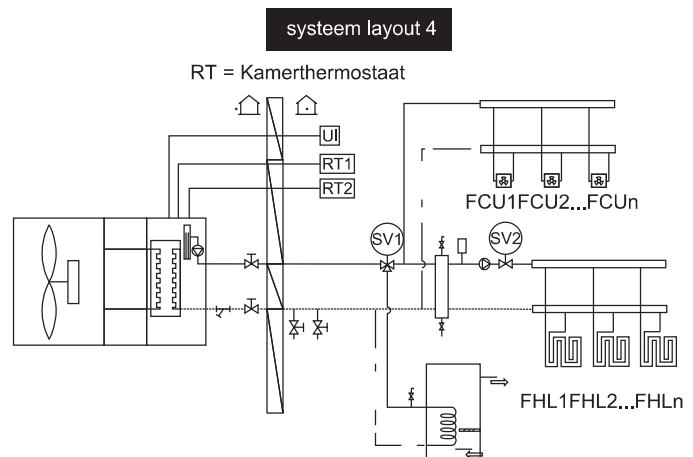
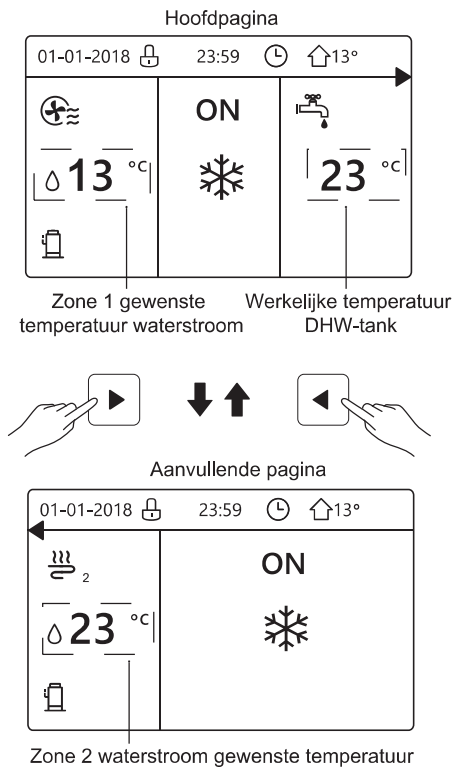

## 4 MENUSTRUCTUUR

### 4.1 Over de menustructuur

Gebruik de menustructuur om instellingen te lezen en te wijzigen die NIET bedoeld zijn voor dagelijks gebruik. Wat u kunt zien en doen in de menustructuur wordt beschreven waar van toepassing. Zie "7 Menustructuur: overzicht" voor een overzicht van de menustructuur.

### 4.2 Menustructuur openen

Druk vanuit een startpagina op "MENU".

U ziet vervolgens de menustructuur:

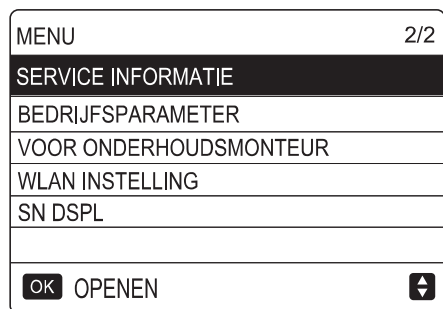
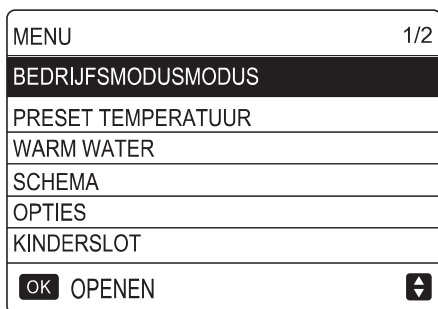

### 4.3 Navigeren in menustructuur



Gebruik "▼", "▲" om te bladeren.

## 5 BASISGEBRUIK

### 5.1 Scherm ontgrendelen

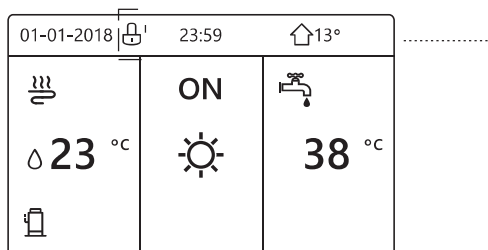
Als het pictogram  op het scherm staat, is de controller vergrendeld. Het volgende beeld wordt getoond:



Druk op een willekeurige toets. Het pictogram  gaat knipperen. Druk lang op de "UNLOCK" toets. Het pictogram  verdwijnt, de interface kan worden gebruikt.

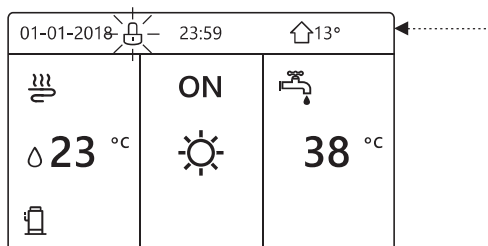

De interface wordt vergrendeld als er enige tijd geen activiteit is (ongeveer 120 seconden: dit kan worden ingesteld met de interface, zie "6.7 SERVICE INFORMATIE".)

Als de interface is ontgrendeld, drukt u lang op "UNLOCK" en wordt de interface vergrendeld.

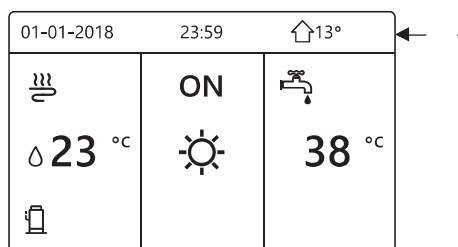

Druk lang op UNLOCK   Druk lang op UNLOCK

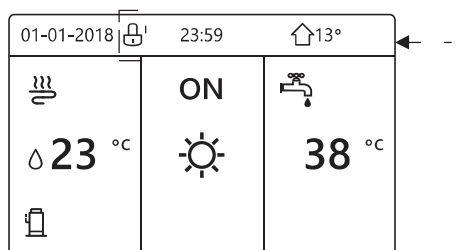



### 5.2 AAN/UIT-regelaars

Gebruik de interface om de unit in of uit te schakelen voor kamerverwarming of koeling.

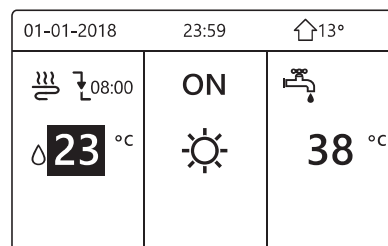
- De AAN/UIT functie van het apparaat kan worden bestuurd door de interface als de KAMERTHERMOSTAAT insteld is op NEE. (zie "KAMERTHERMOSTAAT INSTELLING" in "Installatie- en gebruikershandleiding")
- Druk op "◀", "▲" op de startpagina. De zwarte cursor verschijnt:



1) Wanneer de cursor op de temperatuur bij de modus kamerfunctie staat (inclusief verwarmingsmodus , koelmodus  en automatische modus ) , drukt u op de toets "ON/OFF" om kamerverwarming of -koeling in of uit te schakelen.

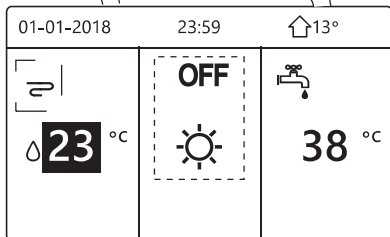
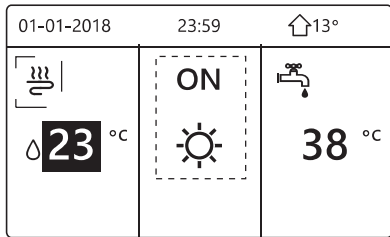

Als het DHW-TYPE op NEE is ingesteld, worden de volgende pagina's getoond:

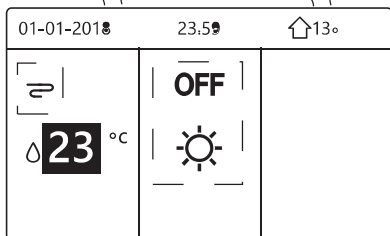
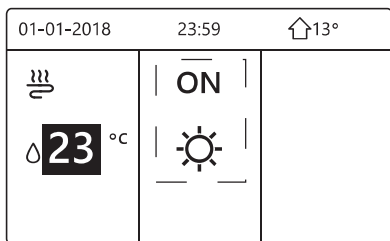

Als TEMP. TYPE is ingesteld KAMERTEMP., verschijnen de volgende pagina's:

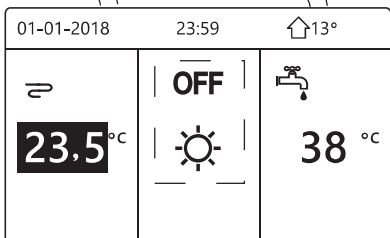
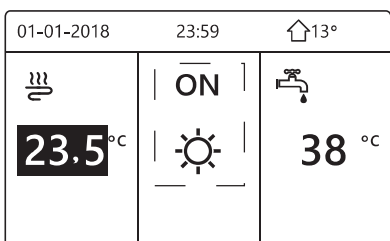

Gebruik de kamerthermostaat om de unit in of uit te schakelen voor verwarming of -koeling van de ruimte.

① De kamerthermostaat staat niet op NEE (zie "**KAMERTHERMOSTAAT INSTELLING**" in "**Installatie- en gebruikershandleiding**"). De unit voor verwarming of -koeling wordt in- of uitgeschakeld met de kamerthermostaat, druk op ON/OFF op de interface.

De volgende pagina worden getoond:



② De kamerthermostaat staat op INSTELLING DUBBELE ZONE (zie "**KAMERTHERMOSTAATINSTELLING**" in "**Installatie- en gebruikershandleiding**"). De kamerthermostaat voor fan-coil is uitgeschakeld, de kamerthermostaat voor vloerverwarming is ingeschakeld en de unit is in bedrijf, maar het display staat OFF. Het volgende beeld wordt getoond:

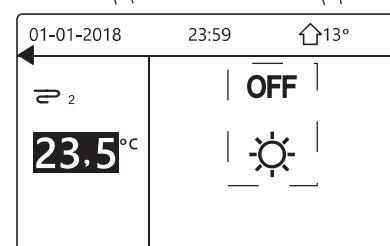
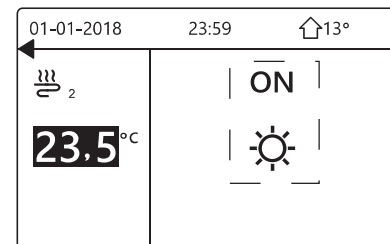
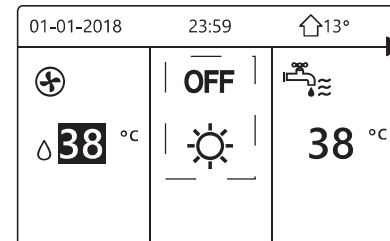
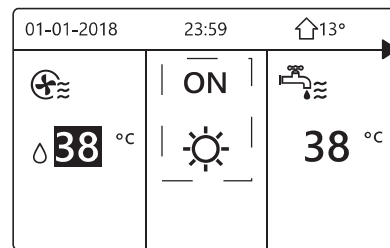

Gebruik de interface om het apparaat in of uit te schakelen voor DHW. Druk op "►", "▼" op de startpagina. De zwarte cursor verschijnt:

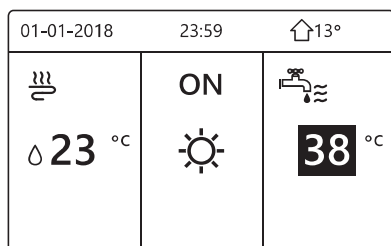

2) Wanneer de cursor op de temperatuur van de SWW-modus staat. Druk op de "ON/OFF" toets om de DHW-modus in/uit te schakelen.

Als de ruimtemodus AAN is, zullen de volgende pagina's worden getoond:

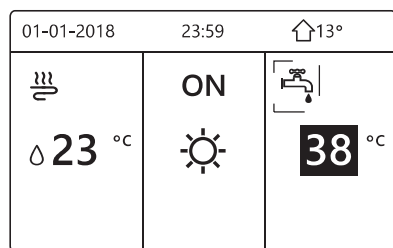
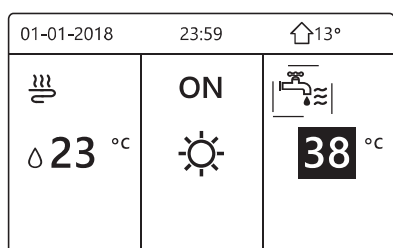

Als de ruimtewerkingsmodus UIT is, zullen de volgende pagina's worden getoond:

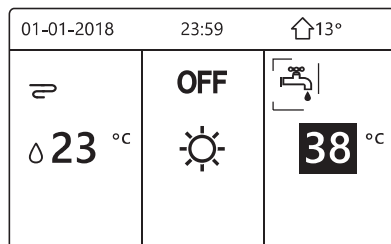
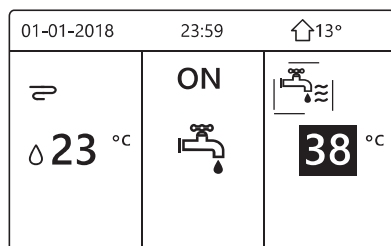

### 5.3 Temperatuur aanpassen

Druk op "◀", "▲" op de startpagina. De zwarte cursor verschijnt:

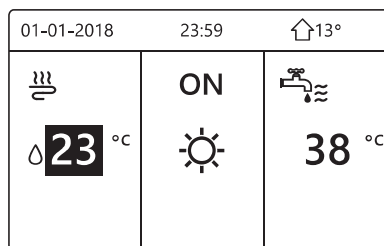

- Als de cursor op de temperatuur staat, gebruik dan de "◀", "▶" om te selecteren en "▼", "▲" om de temperatuur aan te passen.

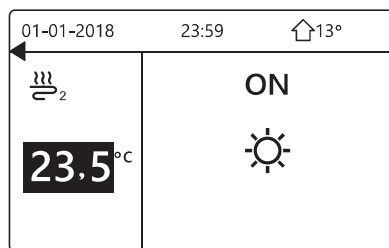
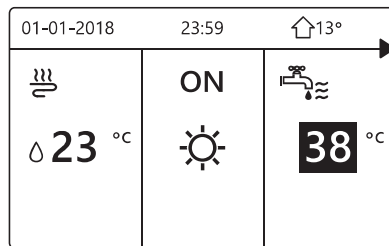
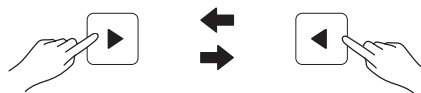
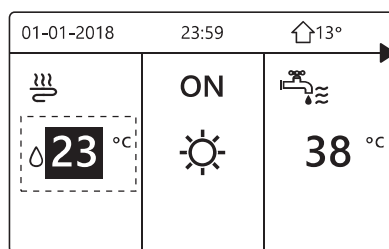



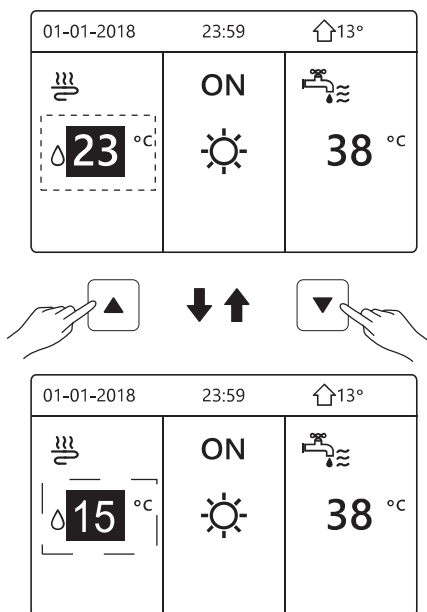

## 5.4 Bedrijfsmodus van ruimte aanpassen

- De ruimte-bedrijfsmodus aanpassen via interface  
Ga naar "MENU" > "BEDRIJFSMODUS". Druk op "OK".  
De volgende pagina verschijnt:

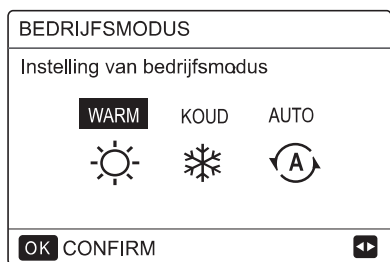

- Er kunnen drie standen worden geselecteerd: WARM, KOEL en AUTO. Gebruik "◀", "▶" om te scrollen en druk op "OK" om te selecteren.  
Ook als u niet op OK drukt en de pagina verlaat door op de knop TERUG te drukken, blijft de modus werken als de cursor naar de bedrijfsmodus is verplaatst.

Als er alleen de modus VERWARMEN (KOELEN) is, wordt de volgende pagina weergegeven:

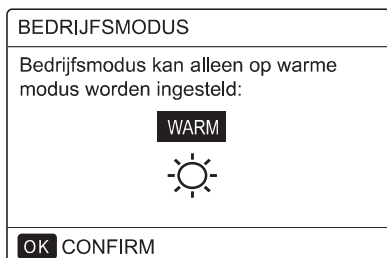

- De bedrijfsmodus kan niet worden gewijzigd.

Als u dit selecteert...	Dan is de kamerfunctie-modus ...
WARM	Altijd warm-modus
KOUD	Altijd koel-modus
AUTO	Automatisch gewijzigd door de software op basis van de buitentemperatuur (en afhankelijk van de instellingen van de installateur van de binnentemperatuur), rekening houdend met maandelijkse beperkingen. Opmerking: Automatische omschakeling is alleen mogelijk onder bepaalde voorwaarden. Zie "VOOR ONDERHOUDSMONTEUR" > "AUTO MODUS INSTELLING" in "Installatie- en gebruikershandleiding".

- Stel de kamerfunctie-modus in met de kamerthermostaat (zie "KAMERTHERMOSTAAT INSTELLING" in "Installatie- en gebruikershandleiding") Ga naar "MENU" > "BEDRIJFSMODUS". Als u op een willekeurige toets drukt om te selecteren of in te stellen, wordt de volgende pagina weergegeven:

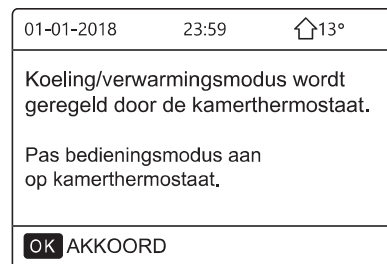

## 6 FUNCTIE

### 6.1 Functiemodus

Zie "5.4 Bedrijfsmodus van ruimte aanpassen"

### 6.2 Preset Temperatuur

PRESET TEMPERATUUR heeft PRESET TEMP.\ WEER TEMP. SETECO MODUS 3 items.

#### 6.2.1 PRESET TEMP.

PRESET TEMP. functie wordt gebruikt om verschillende temperaturen in te stellen op een ander tijdstip waarop de verwarmingsmodus of koelmodus wordt ingeschakeld.

- PRESET TEMP. =PRESET TEMPERATUUR
- De PRESET TEMP. functie is in dit geval uitgeschakeld.
  - AUTO modus is actief.
  - TIMER of WEKELIJKSE SCHEMA is actief.
- Ga naar "MENU" > "PRESET TEMPERATUUR" > "PRESET TEMP". Druk op "OK".

De volgende pagina verschijnt:

PRESET TEMPERatuur			1/2
PRESET TEMP.	WEER TEMP.INS.	ECO MODUS	
NO.	TIJD	TEMP.	
1	<input type="checkbox"/>	00:00	25°C
2	<input type="checkbox"/>	00:00	25°C
3	<input type="checkbox"/>	00:00	25°C

PRESET TEMPERatuur			2/2
PRESET TEMP.	WEER TEMP.INS.	ECO MODUS	
NO.	TIJD	TEMP.	
4	<input type="checkbox"/>	00:00	25°C
5	<input type="checkbox"/>	00:00	25°C
6	<input type="checkbox"/>	00:00	25°C

Wanneer de dubbele zone is geactiveerd, werkt de PRESET TEMP. functie werkt alleen voor zone 1.

gebruik "◀", "▶", "▼", "▲" om te scrollen en gebruik "▼", "▲" om de tijd en de temperatuur aan te passen. Wanneer de cursor op "■" staat, zoals in de volgende pagina:

PRESET TEMPERatuur			1/2
PRESET TEMP.	WEER TEMP.INS.	ECO MODUS	
NO.	TIJD	TEMP.	
1	<input checked="" type="checkbox"/>	00:00	25°C
2	<input type="checkbox"/>	00:00	25°C
3	<input type="checkbox"/>	00:00	25°C

OK  KIES

Druk op "OK". De "■" wordt "▣". De timer 1 is geselecteerd. Druk opnieuw op "OK". De "▣" wordt "■". De timer 1 is niet geselecteerd.

PRESET TEMPERatuur			1/2
PRESET TEMP.	WEER TEMP.INS.	ECO MODUS	
NO.	TIJD	TEMP.	
1	<input checked="" type="checkbox"/>	08:00	35°C
2	<input checked="" type="checkbox"/>	12:00	25°C
3	<input checked="" type="checkbox"/>	15:00	35°C

OK  CANCEL

Gebruik "◀", "▶", "▼", "▲" om te scrollen en gebruik "▼", "▲" om de tijd en de temperatuur aan te passen. Zes periodes en zes temperaturen kunnen worden ingesteld.

Bijvoorbeeld: de tijd is nu 8,00 uur en de temperatuur is 30 °C. We zetten de PRESET TEMP zoals getoond in de tabel. De volgende pagina verschijnt:

01-01-2018			8:00	↑13°
	08:00	ON		
	25 °C			

NO.	TIJD	TEMPER
1	8:00	35°C
2	12:00	25°C
3	15:00	35°C
4	18:00	25°C
5	20:00	35°C
6	23:00	25°C

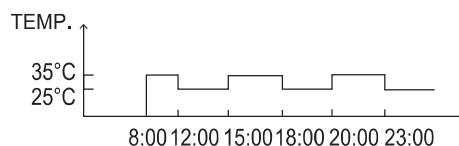

## i INFORMATIE

Wanneer de ruimte bedrijfsmodus ruimte wordt gewijzigd, gaat de PRESET TEMP. automatisch uit.

De PRESET TEMP. functie kan worden gebruikt in de warme of koude modus. Maar als de bedrijfsmodus wordt gewijzigd, moet de PRESET TEMP. functie opnieuw worden ingesteld.

De ingestelde starttemperatuur is ongeldig wanneer het apparaat UIT staat. Het gaat naar de volgende vooraf ingestelde temperatuur wanneer het apparaat weer wordt ingeschakeld.

### 6.2.2 WEER TEMP. INSTELLEN

- WEER TEMP. SET=WEER TEMPERatuur INSTELLING
- WEER TEMP.SET functie wordt gebruikt om de gewenste waterstroomtemperatuur in te stellen afhankelijk van de buitenluchttemperatuur. Tijdens het warmere weer wordt de verwarming verminderd. Om energie te besparen, kan de weertemperatuur instelling de gewenste waterstroomtemperatuur verlagen wanneer de buitentemperatuur hoger is.

Ga naar "MENU" > "PRESET TEMPERatuur" > "WEER TEMP. INSTELLING". Druk op "OK".

De volgende pagina verschijnt:

PRESET TEMPERatuur		
PRESET TEMP.	WEER TEMP.INS.	ECO MODUS
ZONE1 C-MODUS LAGE TEMP.		UIT
ZONE1 H-MODUS LAGE TEMP.		UIT
ZONE2 C-MODUS LAGE TEMP.		UIT
ZONE2 H-MODUS LAGE TEMP.		UIT
ON/OFF AAN/UIT		↕

### **i** INFORMATIE

- WEER TEMP. INSTEL heeft vier soorten curves: 1. de curve van de hoge temperatuurinstelling voor verwarming, 2. de curve van de lage temperatuurinstelling voor verwarming, 3. de curve van de hoge temperatuurinstelling voor koeling, 4. de curve van de lage temperatuurinstelling voor koeling. Het heeft alleen de curve van de hoge temperatuurinstelling voor verwarming, als de hoge temperatuur is ingesteld voor verwarming. Het heeft alleen de curve van de lage temperatuurinstelling voor verwarming, als de lage temperatuur is ingesteld voor verwarming. Het heeft alleen de curve van de hoge temperatuurinstelling voor koeling, als de hoge temperatuur is ingesteld om te koelen. Het heeft alleen de curve van de lage temperatuurinstelling voor koeling, als de lage temperatuur is ingesteld om te koelen.
- Zie "VOOR ONDERHOUDSMONTEUR" > "INSTELLEN KOELMODUS" en > "INSTELLING WARMMODUS" in "Installatie- en gebruikershandleiding".
- De gewenste temperatuur (T1S) kan niet worden ingesteld als de temperatuurcurve is ingeschakeld.

- Als u de verwarmingsmodus in zone 1 wilt gebruiken, selecteert u "ZONE1 H-MODUSLAGE TEMP". Als u de koelingsmodus in zone 1 wilt gebruiken, selecteert u "ZONE1 C-MODUS LAGE TEMP". Als u "AAN" selecteert, verschijnt de volgende pagina:

WEEER TEMP. INSTEL.								
WEEER TEMP. INSTEL. TYPE:								
1	2	3	4	5	6	7	8	9
OK CONFIRM		↔						

Gebruik "◀", "▶" om te scrollen. Druk op "OK" om te selecteren.

PRESET TEMPERatuur		
PRESET TEMP.	WEER TEMP.INS.	ECO MODUS
ZONE1 C-MODUS LAGE TEMP		AAN
ZONE1 H-MODUS LAGE TEMP.		UIT
ZONE2 C-MODUS LAGE TEMP.		UIT
ZONE2 H-MODUS LAGE TEMP.		UIT
ON/OFF AAN/UIT		↕

- Als weer TEMP.INSTEL is geactiveerd, kan de gewenste temperatuur niet worden aangepast op de interface. Druk op "▼", "▲" om de temperatuur op de startpagina aan te passen. De volgende pagina verschijnt:

01-01-2018	23:59	↑13°
Weer temp.functie instelling is aan. Wilt u deze uitschakelen?		
NEE		JA
OK AKKOORD		↔

Ga naar "NEE", en druk op "OK" om terug te keren naar de startpagina. Ga naar "JA", en druk op "OK" om de WEERTEMPERATUUR te resetten.

PRESET TEMPERatuur		
PRESET TEMP.	WEER TEMP.INS.	ECO MODUS
ZONE1 C-MODUS LAGE TEMP		UIT
ZONE1 H-MODUS LAGE TEMP.		UIT
ZONE2 C-MODUS LAGE TEMP.		UIT
ZONE2 H-MODUS LAGE TEMP.		UIT
ON/OFF AAN/UIT		↕

### 6.2.3 ECO MODUS

ECO MODUS wordt gebruikt om energie te besparen. Ga naar "MENU" > "PRESET TEMPERATUUR" > "ECO MODUS". Druk op "OK". De volgende pagina verschijnt:

PRESET TEMPERatuur		
PRESET TEMP.	WEER TEMP.INS.	ECO MODUS
HUIDIGE INSTL		UIT
ECO TIMER		UIT
START		08:00
EINDE		19:00
ON/OFF AAN/UIT		↕

Druk op "ON/OFF". De volgende pagina verschijnt:

ECO MODUS INSTELLING								
ECO MODUS INSTELLING TYPE:								
1	2	3	4	5	6	7	8	9
OK CONFIRM		↔						

Gebruik "◀", "▶" om te bladeren. Druk op "OK" om te selecteren. De volgende pagina verschijnt:

PRESET TEMPERATUUR		
PRESET TEMP.	WEER TEMP.INS.	ECO MODUS
HUIDIGE INSTL		AAN
ECO TIMER		UIT
START		08:00
EINDE		19:00
ON/OFF AAN/UIT		⏴

Gebruik "ON/OFF" om AAN of UIT te zetten en gebruik "▼", "▲" om te bladeren.

PRESET TEMPERATUUR		
PRESET TEMP.	WEER TEMP.INS.	ECO MODUS
HUIDIGE INSTL		UIT
ECO TIMER		AAN
START		08:00
EINDE		19:00
ADJUST		⏴

Wanneer de cursor op "START" of op "EIND" staat, kunt u "◀" gebruiken, "▶", "▼", "▲" om te scrollen en "▼", "▲" om de tijd in te stellen.

## **i** INFORMATIE

- ECO MODUS INSTL. heeft twee soorten curves: 1. de curve van de hoge temperatuurinstelling voor verwarming, 2. de curve van de lage temperatuurinstelling voor verwarming. Het heeft alleen de curve van de hoge temperatuurinstelling voor verwarming, als de hoge temperatuur is ingesteld voor verwarming. Het heeft alleen de curve van de lage temperatuurinstelling voor verwarming, als de lage temperatuur is ingesteld voor verwarming.
- Zie "VOOR ONDERHOUDSMONTEUR" > "INSTELLING WARMMODUS" in "Installatie- en gebruikershandleiding".
- De gewenste temperatuur (T1S) kan niet worden ingesteld wanneer de ECO-modus is ingeschakeld.
- U kunt de lage of hoge temperatuurinstelling voor verwarming selecteren, zie "Tabel 1~2".
- Als ECO MODUS op AAN staat en ECO TIMER op UIT, werkt het apparaat constant in de ECO-modus.
- Als ECO MODUS is ingeschakeld en ECO TIMER op AAN staat, werkt het apparaat in de ECO-modus volgens de start- en eindtijd.

## 6.3 Huishoudelijk warm water (DHW)

DHW-modus bestaat typisch uit het volgende:

- 1) DESINFECTEREN
- 2) SNEL DHW
- 3) TANK VERWARMER
- 4) DHW POMP

### 6.3.1 Desinfecteren

De DISINFECTIE-functie wordt gebruikt om legionella te doden. In de desinfectiefunctie wordt de tanktemperatuur tot 65-70 °C opgevoerd. De desinfecteertemperatuur is ingesteld in VOOR ONDERHOUDSMONTEUR > "DHW-MODUS" > "DESINFECTEREN" in "Installatie- en gebruikershandleiding".

Ga naar "MENU" > "HUISHOUDELIJK WARM WATER" > "DESINFECTEREN". Druk op "OK". De volgende pagina verschijnt:

WARMWATER			
DES- INFECT	SNEL DHW	TANK WARMER	DHW POMP
HUIDIGE STATUS			AAN
WERKINGSDAG			VR
START			23:00
ON/OFF AAN/UIT			⏴



WARMWATER			
DES- INFECT	SNEL DHW	TANK WARMER	DHW POMP
HUIDIGE STATUS			UIT
WERKINGSDAG			VR
START			23:00
ON/OFF AAN/UIT			⏴

Gebruik "◀", "▶", "▼", "▲" om te scrollen en gebruik "▼", "▲" om de parameters aan te passen bij het instellen van "DAGFUNCTIE" en "START". Als de DAGFUNCTIE op VRIJDAG is ingesteld en de START op 23:00 is ingesteld, zal de desinfectiefunctie op vrijdag 23:00 uur actief zijn. Als de desinfectiefunctie actief is, verschijnt de volgende pagina:

01-01-2018	23:59	13°
☹	ON	🚰
23.5 °C	☀	38 °C

### 6.3.2 Snel DHW

De SNEL DHW-functie wordt gebruikt om het systeem te dwingen om in de DHW-modus te werken.

De warmtepomp en de boosterverwarming of de hulpverwarmer werken samen in de DHW-modus en de gewenste DHW-temperatuur wordt 60°C.

Ga naar MENU > HUISHOUDELIJK WARM WATER > SNEL DHW. Druk op "OK":

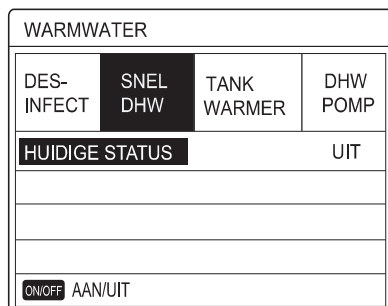
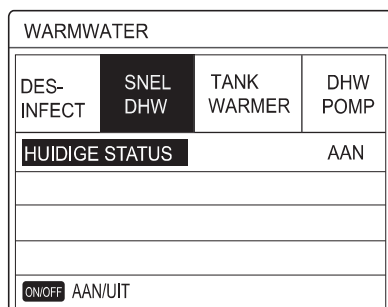

Gebruik de "ON/OFF"-toets om AAN of UIT te selecteren.

#### **i** INFORMATIE

Als de HUIDIGE STATUS op UIT staat, is SNEL DHW ongeldig en als HUIDIGE TOESTAND op AAN staat, is de SNEL DHW-functie niet beschikbaar.  
De SNEL DHW-functie is eenmaal geldig.

### 6.3.3 TANK VERWARMING

De tankverwarmingsfunctie wordt gebruikt om de tankverwarming te dwingen het water in de tank te verwarmen. In dezelfde situatie is koeling of verwarming vereist en het warmtepompsysteem werkt voor koeling of verwarming, maar er is nog steeds vraag naar het warme water.

Zelfs als het warmtepompsysteem uitvalt, kan TANKVERWARMER worden gebruikt om water in de tank te verwarmen.

Ga naar "MENU"> "HUISHOUDELIJK WARM WATER" > "TANK VERWARMEN". Druk op "OK".

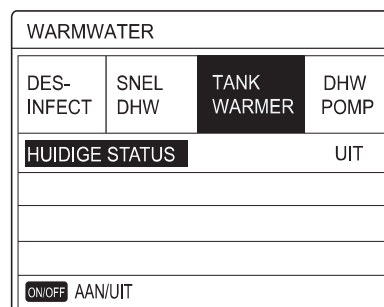
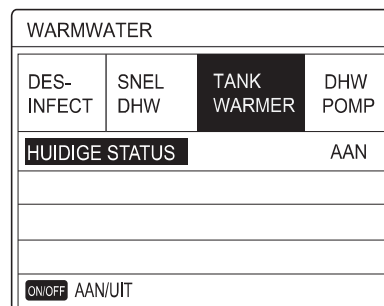

Gebruik "ON/OFF" om AAN of UIT te selecteren. Gebruik "BACK" om af te sluiten.

Als TANKVERWARMER in werking treedt, verschijnt de volgende pagina:

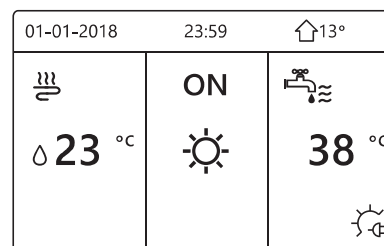

#### **i** INFORMATIE

Als HUIDIGE STATUS op UIT staat, is TANK VERWARMING ongeldig.  
Als de T5 (sensor van de tank) defect is, kan de tankverwarmer niet werken.

### 6.3.4 DHW Pomp

De DHW POMP-functie wordt gebruikt om water uit het waternet terug te voeren. Ga naar "MENU" > "HUISHOUDELIJK WARM WATER" > "WARMWATERPOMP". Druk op "OK". De volgende pagina verschijnt:

WARMWATER				1/2
DES-INFECT	SNEL DHW	TANK WARMER	DHW POMP	
NR.	START	NR.	START	
T1 <input type="checkbox"/>	00:00	T4 <input type="checkbox"/>	00:00	
T2 <input type="checkbox"/>	00:00	T5 <input type="checkbox"/>	00:00	
T3 <input type="checkbox"/>	00:00	T6 <input type="checkbox"/>	00:00	

WARMWATER				2/2
DES-INFECT	SNEL DHW	TANK WARMER	DHW POMP	
NR.	START	NR.	START	
T7 <input type="checkbox"/>	00:00	T10 <input type="checkbox"/>	00:00	
T8 <input type="checkbox"/>	00:00	T11 <input type="checkbox"/>	00:00	
T9 <input type="checkbox"/>	00:00	T12 <input type="checkbox"/>	00:00	

Ga naar "■", en druk op "OK" om te selecteren of deselecteren. ( de timer is geselecteerd.  de timer is niet geselecteerd.)

WARMWATER				1/2
DES-INFECT	SNEL DHW	TANK WARMER	DHW POMP	
NR.	START	NR.	START	
T1 <input checked="" type="checkbox"/>	00:00	T4 <input type="checkbox"/>	00:00	
T2 <input type="checkbox"/>	00:00	T5 <input type="checkbox"/>	00:00	
T3 <input type="checkbox"/>	00:00	T6 <input type="checkbox"/>	00:00	

Gebruik "◀", "▶", "▼", "▲" om te scrollen en "▼", "▲" om de parameters aan te passen.

Bijvoorbeeld: u hebt de parameter over de DHW-POMP ingesteld (Zie "VOOR ONDERHOUDSMONTEUR" > "INSTELLING DHW-MODUS" in "Installatie- en gebruikershandleiding").  
 LOOPTIJD POMP is 30 minuten.

Als volgt instellen:

NO.	START
1	6:00
2	7:00
3	8:00
4	9:00

De POMP werkt als volgt:

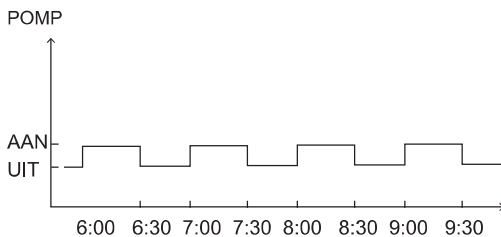

## 6.4 Schema

SCHEMA menu-inhoud als volgt:

- 1) TIMER
- 2) WEKELIJKS SCHEMA
- 3) SCHEMA CONTROLE
- 4) ANNULEER TIMER

### 6.4.1 Timer

Als de wekelijkse schemafunctie is ingeschakeld, is de timer uitgeschakeld en is de latere instelling effectief. Als de timer is geactiveerd, wordt ⌚ weergegeven op de startpagina.

SCHEMA					1/2
TIMER	WEEKS SCHEMA	SCHEMA CHECK	CANCEL TIMER		
NR.	START	EINDE	MODUS	TEMP	
1 <input type="checkbox"/>	00:00	00:00	WARM	0°C	
2 <input type="checkbox"/>	00:00	00:00	WARM	0°C	
3 <input type="checkbox"/>	00:00	00:00	WARM	0°C	

SCHEMA					2/2
TIMER	WEEKS SCHEMA	SCHEMA CHECK	CANCEL TIMER		
NR.	START	EINDE	MODUS	TEMP	
4 <input type="checkbox"/>	00:00	00:00	WARM	0°C	
5 <input type="checkbox"/>	00:00	00:00	WARM	0°C	
6 <input type="checkbox"/>	00:00	00:00	WARM	0°C	

- Gebruik "◀", "▶", "▼", "▲" om te scrollen en "▼", "▲" om de tijd, de modus en de temperatuur aan te passen.

Ga naar "■", en druk op "OK" om te selecteren of deselecteren. ( de timer is geselecteerd.  de timer is niet geselecteerd.) Er kunnen zes timers worden ingesteld.

Als u de TIMER wilt annuleren, verplaatst u de cursor naar "■", en drukt u op "OK". De  wordt , de timer is ongeldig.

Als u de starttijd later instelt dan de eindtijd of de temperatuur buiten het bereik van de modus. De volgende pagina verschijnt:

SCHEMA			
TIMER	WEEKS SCHEMA	SCHEMA CHECK	CANCEL TIMER
Timer1 fout.			
Starttijd hetzelfde als eindtijd.			
OK AKKOORD			

## Voorbeeld:

Zes timers worden als volgt ingesteld:

NO.	START	EINDE	MODUS	TEMP
T1	1: 00	3: 00	DHW	50°C
T2	7: 00	9: 00	WARM	28°C
T3	11: 30	13: 00	KOUD	20°C
T4	14: 00	16: 00	WARM	28°C
T5	15: 00	19: 00	KOUD	20°C
T6	18: 00	23: 30	DHW	50°C

De apparaat werkt als volgt:

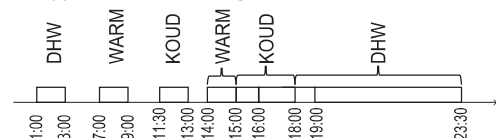

The controller werkt op het volgende tijdstip:

TIJD	De werking van de controller
1: 00	DHW-MODUS staat op AAN
3: 00	DHW-MODUS staat op UIT
7: 00	WARM MODUS staat op AAN
9: 00	WARM MODUS staat op UIT
11: 30	KOUD MODUS staat op AAN
13: 00	KOUD MODUS staat op UIT
14: 00	WARM MODUS staat op AAN
15: 00	KOUD-MODUS staat op AAN en WARM MODUS staat op UIT
18: 00	DHW-MODUS staat op AAN en KOUD MODUS staat op UIT
23: 30	DHW-MODUS staat op UIT

### **i** INFORMATIE

Als de starttijd gelijk is aan de eindtijd in één timer, is de instelling ongeldig.

## 6.4.2 Wekelijks schema

Als de timerfunctie is ingeschakeld en het wekschema is uitgeschakeld, is de latere instelling van kracht. Als WEKELIJKS SCHEMA geactiveerd is, wordt **7** weergegeven op de startpagina.

Ga naar "MENU" > "SCHEMA" > "WEKELIJKS SCHEMA". Druk op "OK". De volgende pagina verschijnt:

SCHEMA						
TIMER	WEEKS SCHEMA	SCHEMA CHECK	CANCEL TIMER			
MA.	DI.	WO.	DO.	VR.	ZA.	ZO.
<input checked="" type="checkbox"/>	<input type="checkbox"/>	<input type="checkbox"/>	<input type="checkbox"/>	<input type="checkbox"/>	<input type="checkbox"/>	<input type="checkbox"/>
OPENEN			CANCEL			
OK MA KIES.						

Selecteer eerst de dagen van de week die u wilt plannen. Gebruik "◀", "▶" om te scrollen en druk op "OK" om de dag te selecteren of te deselecteren.

"MA" betekent dat de dag is geselecteerd, "MA" betekent dat de dag niet is geselecteerd.

### **i** INFORMATIE

Ten minste twee dagen instellen wanneer de functie WEKELIJKSE SCHEMA wordt ingeschakeld.

SCHEMA						
TIMER	WEEKS SCHEMA	SCHEMA CHECK	CANCEL TIMER			
MA.	DI.	WO.	DO.	VR.	ZA.	ZO.
<input type="checkbox"/>	<input type="checkbox"/>	<input type="checkbox"/>	<input type="checkbox"/>	<input checked="" type="checkbox"/>	<input type="checkbox"/>	<input type="checkbox"/>
OPENEN			CANCEL			
OK VR CANCEL						

Ga met "◀" of "▶" naar INSTELLEN, en druk op "OPENEN". Maandag tot Vrijdag is geselecteerd om te worden geprogrammeerd en ze hebben hetzelfde schema.

De volgende pagina's verschijnen:

SCHEMA						1/2
TIMER	WEEKS SCHEMA	SCHEMA CHECK	CANCEL TIMER			
NR.	START	EINDE	MODUS	TEMP		
1	<input type="checkbox"/>	00:00	00:00	WARM	0°C	
2	<input type="checkbox"/>	00:00	00:00	WARM	0°C	
3	<input type="checkbox"/>	00:00	00:00	WARM	0°C	

SCHEMA						2/2
TIMER	WEEKS SCHEMA	SCHEMA CHECK	CANCEL TIMER			
NR.	START	EINDE	MODUS	TEMP		
4	<input type="checkbox"/>	00:00	00:00	WARM	0°C	
5	<input type="checkbox"/>	00:00	00:00	WARM	0°C	
6	<input type="checkbox"/>	00:00	00:00	WARM	0°C	

Gebruik "◀", "▶", "▼", "▲" om te bladeren en de tijd, de modus en de temperatuur in te stellen. Timers inclusief starttijd en eindtijd, modus en temperatuur kunnen ingesteld worden. De modus omvat de verwarmingsmodus, koelmodus en warmwatermodus.

De instellingsmethode heeft betrekking op de timerinstelling. De eindtijd moet later zijn dan de starttijd. Anders is de instelling van de timer ongeldig.

### 6.4.3 Schema controleren

schema controleren kan alleen het wekschema bekijken.

Ga naar "MENU" > "SCHEMA" > "SCHEMA CONTROLE". Druk op "OK". De volgende pagina verschijnt:

SCHEMA			
TIMER	WEEKS SCHEMA	SCHEMA CHECK	CANCEL TIMER
CONTROLE WEKELIJKSE SCHEMA			
OK OPEN			

CONTROLE WEKELIJKSE SCHEMA					
DAG	NEE	MODUS	ZET	START	EINDE
MA	T1	<input type="checkbox"/>	WARM 0°C	00:00	00:00
	T2	<input type="checkbox"/>	WARM 0°C	00:00	00:00
	T3	<input type="checkbox"/>	WARM 0°C	00:00	00:00
	T4	<input type="checkbox"/>	WARM 0°C	00:00	00:00
	T5	<input type="checkbox"/>	WARM 0°C	00:00	00:00
	T6	<input type="checkbox"/>	WARM 0°C	00:00	00:00

Druk op "▼", "▲", de timer van maandag tot zondag verschijnt:

### 6.4.4 ANNULEER TIMER

Ga naar "MENU" > "SCHEMA" > "ANNULEER TIMER". Druk op "OK". De volgende pagina verschijnt:

SCHEMA			
TIMER	WEEKS SCHEMA	SCHEMA CHECK	CANCEL TIMER
WILT U DE TIMER EN WEEKELIJKS SCHEMA ANNULEREN?			
NEE JA			
OK OPEN			

Gebruik "◀", "▶", "▼", "▲" om naar "JA" te gaan, druk op "OK" om de timer te annuleren. Als u ANNULEER TIMER wilt afsluiten, drukt u op "BACK".

Als TIMER of WEKELIJKS SCHEMA geactiveerd is, wordt het timerpictogram "🕒" of het wekelijkse schema pictogram "7" weergegeven op de startpagina.

01-01-2018 🗓️	23:59 🕒	🏠 13°
🌊	ON ☀️	🚰 38 °C
23.5 °C		

Als TIMER of WEKELIJKS SCHEMA wordt geannuleerd, verdwijnt het pictogram "🕒" of "7" van de startpagina.

01-01-2018 🗓️	23:59 🕒	🏠 13°
🌊	ON ☀️	🚰 38 °C
23.5 °C		

### i INFORMATIE

U moet TIMER/WEKELIJKS SCHEMA opnieuw instellen als u de WATERSTROOMTIMER hebt gewijzigd naar KAMERTEMP of als u de KAMERTEMP wijzigt in WATERSTROMING TEMP. Het TIMER- of WEKELIJKSE SCHEMA is ongeldig als ROOM THERMOSTAAT is ingeschakeld.

### i INFORMATIE

- De ECO MODUS heeft de hoogste prioriteit, de TIMER- of WEKELIJKSE SCHEMA heeft de tweede prioriteit en de PRESET TEMP. of WEERTEMP. INSTELLING heeft de laagste prioriteit.
- De PRESET TEMP. of WEERTEMP. INSTELLING wordt ongeldig wanneer de ECO is ingesteld. De PRESET TEMP of WEERTEMP INSTELLING eerst resetten wanneer een ongeldige instelling is gemaakt voor ECO.
- TIMER of WEKELIJKS SCHEMA is ongeldig als ECO geldig is. TIMER of WEKELIJKS SCHEMA wordt geactiveerd wanneer ECO niet actief is.
- TIMER en WEKELIJKS SCHEMA hebben dezelfde prioriteit. De laatste instelfunctie is geldig. De PRESET TEMP wordt ongeldig wanneer TIMER of WEKELIJKS SCHEMA geldig is. DE WEERTEMP. INSTELLING wordt niet beïnvloed door de instelling van TIMER of WEKELIJKS SCHEMA.
- PRESET TEMP. en WATER TEMP.SET hebben dezelfde prioriteit. De laatste instelfunctie is geldig.

### i INFORMATIE

Alles over de ingestelde tijd items (PRESET TEMP., ECO, DESINFECTEREN, DHW POMP, TIMER, WEKELIJKS SCHEMA, STILLE MODUS, VAKANTIE THUIS), de AAN/UIT van de overeenkomstige functie worden geactiveerd vanaf de starttijd tot de eindtijd.

## 6.5 Opties

OPTIES van menu zijn als volgt:

- 1) STILLE MODUS
- 2) VAKANTIE WEG
- 3) VAKANTIEHUIS
- 4) BACKUPVERWARMER



## 6.5.1 Stille modus

De STILLE MODUS wordt gebruikt om het geluid van het apparaat te verminderen. Het vermindert echter ook de verwarmings- / koelcapaciteit van het systeem. Er zijn twee stille modus-niveaus.

niveau2 is stiller dan niveau1, en de verwarmings- of koelingscapaciteit neemt ook meer af.

Er zijn twee methoden om de stille modus te gebruiken:

- 1) stille modus te allen tijde;
- 2) stille modus in timer.

- Ga naar de startpagina om te controleren of de stille modus is geactiveerd. Als de stille modus is geactiveerd, wordt "☾\*" weergegeven op de startpagina.
- Ga naar "MENU" > "OPTIES" > "STILLE MODUS". Druk op "OK". De volgende pagina verschijnt:

OPTIES				1/2
STIL MODUS	VAKANTI WEG	VAKANTI HUIS	BACKUP WARMER	
HUIDIGE STATUS				UIT
STILLE NIVEAU				NIVEAU 1
TIMER1 START				12:00
TIMER1 STOP				15:00
ON/OFF AAN/UIT				↔

Gebruik "ON/OFF" om AAN of UIT te selecteren.

Omschrijving:

Als HUIDIGE STATUS op UIT staat, is STILLE MODUS ongeldig.

Wanneer u STILLE MODUS selecteert en op "OK" of "▶" drukt. De volgende pagina verschijnt:

OPTIES				
STIL MODUS	VAKANTI WEG	VAKANTI HUIS	BACKUP WARMER	
HUIDIGE STATUS				AAN
STILLE NIVEAU				NIVEAU 1
TIMER1 START				12:00
TIMER1 STOP				15:00
ADJUST				↔

NIVEAU 1

OPTIES				
STIL MODUS	VAKANTI WEG	VAKANTI HUIS	BACKUP WARMER	
HUIDIGE STATUS				AAN
STILLE NIVEAU				NIVEAU 2
TIMER1 START				12:00
TIMER1 STOP				15:00
ADJUST				↔

NIVEAU 2

Gebruik "▼", "▲" om niveau 1 of niveau 2 te selecteren. Druk op "OK".

Als de STILLE TIMER is geselecteerd; Druk op "OK" om te openen, de volgende pagina verschijnt.

OPTIES				2/2
STIL MODUS	VAKANTI WEG	VAKANTI HUIS	BACKUP WARMER	
TIMER1				UIT
TIMER2 START				22:00
TIMER2 STOP				07:00
TIMER2				UIT
ADJUST				↔

Er zijn twee timers voor het instellen. Ga naar "■", en druk op "OK" selecteren of deselecteren.

Als de twee tijd beide niet geselecteerd zijn, zal de stille modus altijd werken. Anders zal deze werken volgens de ingestelde tijd.

## 6.5.2 Vakantie weg

- Als de vakantie weg-modus is geactiveerd, wordt ☾ weergegeven op de startpagina.

De vakantie weg-functie wordt gebruikt om te voorkomen dat het huis in de winter onder het vriespunt komt.

Ga naar "MENU" > "OPTIES" > "VAKANTIE WEG". Druk op "OK". De volgende pagina verschijnt:

OPTIES				1/2
STIL MODUS	VAKANTI WEG	VAKANTI HUIS	BACKUP WARMER	
HUIDIGE STATUS				UIT
DHW MODUS				AAN
DESINFECT				AAN
WARMTEMODUS				AAN
ON/OFF AAN/UIT				↔

OPTIES				2/2
STIL MODUS	VAKANTI WEG	VAKANTI HUIS	BACKUP WARMER	
VAN				00-00-2000
TOT				00-00-2000
				↔

Voorbeeld van gebruik: u gaat weg tijdens de winter. De huidige datum is 2018-01-31, twee dagen later is 2018-02-02, het is de begindatum van de vakantie.

- Als u zich in de volgende situatie bevindt:  
In 2 dagen gaat u tijdens de winter 2 weken weg.
- U wilt energie besparen maar voorkomen dat uw huis onder het vriespunt komt.

Dan kunt u het volgende doen:

1) Configureer de vakantie weg-modus met de onderstaande instellingen:

2) Activeer de vakantiemodus.

Ga naar "MENU" > "OPTIES" > "VAKANTIE WEG". Druk op "OK".

Gebruik "ON/OFF" om "UIT" of "AAN" te selecteren en gebruik "◀", "▶", "▼", "▲" om te scrollen en in te stellen.

Instelling	Waarde
Vakantie weg	AAN
Van	2 februari 2018
Tot	16 februari 2018
Werkingsmodus	Verwarmen
desinfecteren	AAN

### **i** INFORMATIE

- Als de DHW-modus in de vakantie weg-modus op AAN staat, is de door de gebruiker ingestelde desinfectie ongeldig.
- Als de vakantie weg-modus AAN is, zijn de timer en het weeschema ongeldig, behalve het afsluiten.
- Als de HUIDIGE STATUS op UIT staat, dan staat de VAKANTIE WEG-modus op UIT.
- Als de HUIDIGE STATUS op AAN staat, dan staat VAKANTIE WEG op AAN.
- Desinfectie van het apparaat om 23.00 uur van de laatste dag als desinfecteren is ingeschakeld.
- In de vakantie weg-modus zijn de klimaat-gerelateerde curven die eerder zijn ingesteld ongeldig en worden de curven automatisch van kracht nadat de vakantie weg-modus is afgelopen.
- De vooraf ingestelde temperatuur is ongeldig in de vakantie weg-modus, maar de vooraf ingestelde waarde wordt nog steeds weergegeven op de hoofdpagina.

### 6.5.3 Vakantie thuis

De vakantie thuis-functie wordt gebruikt om af te wijken van de normale schema's zonder ze tijdens de vakantie thuis te hoeven wijzigen.

- Tijdens uw vakantie kunt u de vakantiemodus gebruiken om af te wijken van uw normale schema's zonder deze te hoeven wijzigen.

Periode	Dan...
Voor en na uw vakantie	Uw normale schema's worden gebruikt.
Tijdens uw vakantie	De geconfigureerde vakantie-instellingen worden gebruikt.

Als de vakantie thuis-modus is geactiveerd, wordt  weergegeven op de startpagina.

Ga naar "MENU" > "OPTIES" > "VAKANTIE THUIS".

Druk op "OK". De volgende pagina verschijnt:

OPTIES			
STIL MODUS	VAKANTI WEG	VAKANTI THUIS	BACKUP WARMER
HUIDIGE STATUS			UIT
VAN		00-00-2000	
TOT		00-00-2000	
TIMER		OPENEN	
ON/OFF AAN/UIT			

Gebruik "ON/OFF" om "UIT" of "AAN" te selecteren en gebruik "◀", "▶", "▼", "▲" om te scrollen en in te stellen.

Als de HUIDIGE STATUS op UIT staat, is de VAKANTIE THUIS uitgeschakeld.

Als de HUIDIGE STATUS is ingeschakeld, staat de VAKANTIE THUIS aan.

Gebruik "▼", "▲" om de datum aan te passen.

- Voor en na uw vakantie wordt uw normale schema gebruikt.
- Tijdens uw vakantie bespaart u energie en voorkomt u dat uw huis onder het vriespunt komt.

### **i** INFORMATIE

U moet Vakantie weg of Vakantie thuis afsluiten als u de bedieningsmodus van het apparaat wijzigt.

### 6.5.4 Back-upverwarming

- De BACK-UPVERWARMING-functie wordt gebruikt om de back-upverwarming te forceren. Ga naar "MENU" > "OPTIES" > "BACKUPVERWARMER". Druk op "OK". Als IBH en AHS ongeldig zijn ingesteld met de DIP-schakelaar op het hoofdbedieningspaneel van de hydraulische module, verschijnt de volgende pagina:

OPTIES			
STIL MODUS	VAKANTI WEG	VAKANTI THUIS	BACKUP WARMER
ON/OFF AAN/UIT			

IBH = Back-upverwarming binneneunit.

AHS = Extra warmtebron.

- Als IBH en AHS geldig zijn ingesteld met de DIP-schakelaar op het moederbord van de hydraulische module, verschijnt de volgende pagina:

OPTIES			
STIL MODUS	VAKANTI WEG	VAKANTI THUIS	BACKUP WARMER
BACKUP VERWARMER			AAN
ON/OFF AAN/UIT			

Gebruik "ON/OFF" om "UIT" of "AAN" te selecteren.

### **i** INFORMATIE

- Als de bedrijfsmodus in auto-modus voor ruimteverwarming of koeling staat, kan de back-upverwarmingsfunctie niet worden geselecteerd.
- De BACKUP VERWARMER-functie is ongeldig als alleen KAMERVERWARMING is ingeschakeld.

## 6.6 Kinderslot

De functie KINDERSLOT is bedoeld om te voorkomen dat kinderen de instellingen wijzingen. De modusinstelling en het instellen van de temperatuur kunnen worden vergrendeld of ontgrendeld met de functie KINDERSLOT. Ga naar "MENU" > "KINDERSLOT". De pagina wordt weergegeven:

Voer het huidige wachtwoord in, de volgende pagina verschijnt:

Gebruik "▼", "▲" om te bladeren en "ON/OFF" om VERGRENDELEN of ONTGRENDELEN te selecteren.

De koud/warm-temperatuur kan niet worden ingesteld wanneer de KOUD/WARM TEMP. INSTELLING is vergrendeld. Als u de koud/warm-temperatuur wilt instellen als de koud/warm-temperatuur is vergrendeld, verschijnt de volgende pagina:

De koel/verwarmingsmodus kan niet in- of uitgeschakeld worden wanneer de KOUD/WARM MODUS op AAN/UIT vergrendeld is. Als u de koud/warm-modus wilt in- of uitschakelen wanneer de KOUD/WARM MODUS vergrendeld is, verschijnt het volgende pagina:

De DHW-temperatuur kan niet worden aangepast als DHW-TEMP. INSTELLEN is vergrendeld. Als u de DHW-temperatuur wilt aanpassen wanneer de DHW. INSTELLING is vergrendeld, verschijnt de volgende pagina:

De DHW-modus kan niet worden in- of uitgeschakeld wanneer de DHW MODUS AAN/UIT vergrendeld is. Als u de DHW-modus wilt in- of uitschakelen wanneer de DHW MODUS AAN/UIT is vergrendeld, verschijnt de volgende pagina:

## 6.7 Service-informatie

### 6.7.1 Over service informatie

Service-informatie menu-inhoud als volgt:

- 1) SERVICEOPROEP
- 2) FOUTCODE
- 3) PARAMETER
- 4) DISPLAY

### 6.7.2 Het service-informatiemenu openen

- Ga naar "MENU" > "SERVICE INFORMATIE". Druk op "OK". De volgende pagina verschijnt:

De serviceaanvraag kan de servicetelefoon of het mobiele nummer weergegeven. Het installatieprogramma kan het telefoonnummer invoeren. Zie "VOOR ONDERHOUDSMONTEUR".

SERVICE INFORMATIE			
SERVICE BELLEN	FOUT CODE	PARAMETER	DISPLAY
TELEFOON	NR.	00000000000000	
MOBIELE	NR.	00000000000000	
◀▶			

Fout- of beveiligingscode wordt weergegeven wanneer het apparaat uitvalt of het apparaat stopt voor zelfbescherming.

SERVICE INFORMATIE			
SERVICE BELLEN	FOUT CODE	PARAMETER	DISPLAY
E2	#00	14:10	01-01-2018
E2	#00	14:00	01-01-2018
E2	#00	13:50	01-01-2018
E2	#00	13:20	01-01-2018
OK OPENEN ▶			

Druk op OK om de pagina te openen:

SERVICE INFORMATIE			
SERVICE BELLEN	FOUT CODE	PARAMETER	DISPLAY
E2	#00	14:10	01-01-2018
E2	#00	14:00	01-01-2018
E2	#00	13:50	01-01-2018
E2	#00	13:20	01-01-2018
OK OPENEN ▶			

druk op OK om het gemiddelde van de foutcode weer te geven:

01-01-2018	23:59	↑ 13°
E2 communicatiefout tussen controller en binneneenheid		
Neem contact op met uw dealer.		
OK CONFIRM	#00	

## **i** INFORMATIE

Er kunnen in totaal acht foutcodes worden vastgelegd.

De parameterfunctie wordt gebruikt om de hoofdparameter weer te geven, er zijn twee pagina's om de parameter te tonen:

SERVICE INFORMATIE			
SERVICE BELLEN	FOUT CODE	PARAMETER	DISPLAY
KAMER TEMP. INSTL.			26°C
HOOFD TEMP. INSTL.			55°C
TANK TEMP. INSTL.			55°C
KAMER WERKELIJKE TEMP.			24°C

SERVICE INFORMATIE			
SERVICE BELLEN	FOUT CODE	PARAMETER	DISPLAY
HOOFD WERKELIJKE TEMP.			26°C
TANK WERKELIJKE TEMP.			55°C
SMART GRID lopende tijd			0 UUR

De DISPLAY-functie wordt gebruikt om de interface in te stellen:

SERVICE INFORMATIE			
SERVICE BELLEN	FOUT CODE	PARAMETER	DISPLAY
TIJD			12:30
DAG			08-08-2018
TAAL			NL
BACKLIGHT			AAN
OK OPENEN ▶			

SERVICE INFORMATIE			
SERVICE BELLEN	FOUT CODE	PARAMETER	DISPLAY
ZOEMER			AAN
SCHERM SLOTTIJD			120 SEC
SMART GRID lopende tijd			2 UUR
ON/OFF AAN/UIT ▶			

Gebruik "OK" om te openen en "◀", "▶", "▼", "▲" om te bladeren.

## 6.8 Werkingsparameter

Dit menu is bedoeld voor de installateur of onderhoudsmonteur die de bedrijfsparameters van de werking beoordeelt.

- Ga op de startpagina naar "MENU" > "BEDRIJFSPARAMETER".
- Druk op "OK". Er zijn zes pagina's voor de bedrijfsparameter als volgt. Gebruik "▼", "▲" om te bladeren.

BEDRIJFSPARAMETER	#01
NUMMER ONLINE UNIT	1
BEDRIJFMODUS	KOUD
SV1-STAND	AAN
SV2-STAND	UIT
SV3-STAND	UIT
POMP-I	AAN
ADRES	1/9

BEDRIJFSPARAMETER	#01
POMP-O	UIT
POMP-C	UIT
POMP-S	UIT
POMP-D	UIT
PIJP BACKUPVERWARM	UIT
TANK BACKUPVERWARM	AAN
ADRES	2/9

BEDRIJFSPARAMETER	#01
GASBOILER	UIT
T1 UITVOER WATERTEMP.	35°C
WATERSTROOM	1,72m³/h
WARMTEPOMP CAPACITEIT	11,52kW
STROOMGEBRUIK	1000kWh
Ta KAMERTEMP	25°C
ADRES	3/9

BEDRIJFSPARAMETER	#01
T5 WATERTANKTEMP.	53°C
Tw2 CIRCUIT2 WATER TEMP.	35°C
TIS' C1 KLIMAATCURVE TEMP.	35°C
TIS2' C2 KLIMAATCURVE TEMP.	35°C
TW_O PLATE W-OUTLET TEMP.	35°C
TW_I PLATE W-INLET TEMP.	30°C
ADRES	4/9

BEDRIJFSPARAMETER	#01
Tbt1 BUFFERTANK_UP TEMP.	35°C
Tbt2 BUFFERTANK_LOW TEMP.	35°C
IDU SOFTWARE	01-09-2019V01
ADRES	5/9

BEDRIJFSPARAMETER	#01
ODU-MODEL	6kW
COMP.CURRENT	12A
COMP.FREKVEN	24Hz
COMP.RUN TIJD	54 MIN
COMP.TOTAL RUNTIME	1000uur
EXPANSIEKLEP	200P
ADRES	6/9

BEDRIJFSPARAMETER	#01
VENTILATORSNELHEID	600R/MIN
IDU-DOELFREQUENTIE	46Hz
FREQUENTIE BEPERKT TYPE	5
VOEDINGSVOLTAGE	230V
DC GENERATRIX VOLTAGE	420V
DC GENERATRIX STROOM	18A
ADRES	7/9

BEDRIJFSPARAMETER	#01
TW_O PLATE W-OUTLET TEMP.	35°C
TW_I PLATE W-INLET TEMP.	30°C
T2 PLATE F-OUT TEMP.	35°C
T2B PLATE F-IN TEMP.	35°C
Th COMP. SUCTIETEMP.	5°C
Th COMP. ONTLADINGSTEMP.	75°C
ADRES	8/9

BEDRIJFSPARAMETER	#01
T3 BUITEN EXCHANGE TEMP.	5°C
T4 BUITENLUCHT TEMP.	5°C
TF MODULE TEMP.	55°C
P1 COMP. DRUK	2300kPa
ODU SOFTWARE	01-09-2018V01
HMI SOFTWARE	01-09-2018V01
ADRES	9/9

## INFORMATIE

De parameter stroomverbruik is optioneel, als sommige parameters niet in het systeem zijn geactiveerd, zal de parameter "-" tonen De capaciteit van de warmtepomp is alleen ter referentie, wordt niet gebruikt om het vermogen van de unit te beoordelen. De nauwkeurigheid van de sensor is  $\pm 1^\circ\text{C}$ . De stroomsnelheidsparameters worden berekend volgens de pomploop parameters. De afwijking is verschillend bij verschillende stroomsnelheden. De maximale afwijking is 15%.

## 6.9 Voor onderhoudsmonteur

### 6.9.1 Voor Onderhoudsmonteur

VOOR ONDERHOUDSMONTEUR wordt gebruikt voor installateur en servicetechnicus.

- De functie van apparatuur instellen.
- Parameters instellen.

### 6.9.2 Gebruik van Voor Onderhoudsmonteur

Ga naar "MENU" > "VOOR ONDERHOUDSMONTEUR". Druk op "OK".

VOOR ONDERHOUDSMONTEUR
VOER PASWOORD IN:
2  3  4
OK OPENEN    INSTELLEN

- VOOR ONDERHOUDSMONTEUR wordt gebruikt voor de installateur of servicemonteur. Het is NIET de bedoeling dat de huiseigenaar de instelling met dit menu verandert.
- Om deze reden is wachtwoordbeveiliging vereist om ongeautoriseerde toegang tot de service-instellingen te voorkomen.
- Het wachtwoord is 234.

### 6.9.3 VOOR ONDERHOUDSMONTEUR afsluiten

Als u alle parameters hebt ingesteld. Druk op "BACK", de volgende pagina verschijnt:

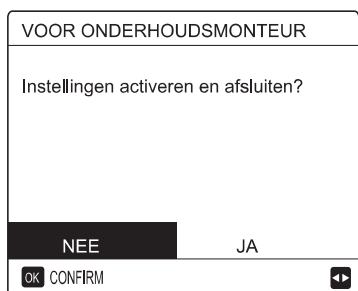

Selecteer "JA" en druk op "OK" om VOOR ONDERHOUDSMONTEUR te verlaten. Na het verlaten van VOOR ONDERHOUDSMONTEUR wordt het apparaat uitgeschakeld.

## 6.10 Richtlijnen voor netwerkconfiguratie

- De bedrade controller regelt intelligente besturing met een ingebouwde module die het besturingssignaal van de APP ontvangt.
- Controleer voordat u het WLAN aansluit of uw router is ingeschakeld en zorg ervoor dat de bedrade controller goed is verbonden met het draadloze signaal.
- Tijdens het draadloze distributieproces knippert het LCD-pictogram "📶" om aan te geven dat het netwerk wordt ingesteld. Nadat het proces is voltooid, blijft het pictogram "📶" continu branden.

### 6.10.1 Instelling bedrade controller

De bedrade controllerinstellingen omvatten AP-MODUS en HERSTEL WLAN-INSTELLING.

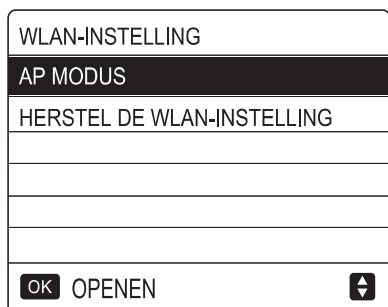

- Activeer de WLAN via interface. Ga naar "MENU" > "WLAN-INSTELLING" > "AP-MODUS". Druk op "OK", de volgende pagina verschijnt:

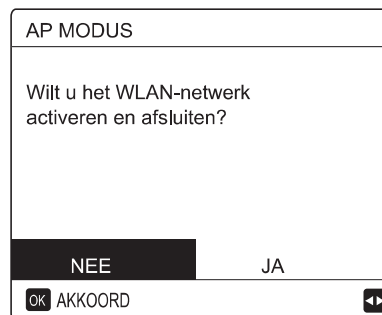

Gebruik "◀", "▶" om naar "JA" te gaan. Druk op "OK" om de AP-modus te selecteren. Selecteer de AP-modus op het mobiele apparaat en ga door met de vervolginstellingen volgens de APP-prompts.

### ⚠️ OPGELET

Nadat de AP-modus is geactiveerd en er geen verbinding is met de mobiele telefoon, gaat het LCD-pictogram "📶" 10 minuten knipperen. Als het is verbonden met de mobiele telefoon, blijft het pictogram "📶" continu branden.

- Herstel WLAN-instelling via interface. Ga naar "MENU" > "WLAN-INSTELLING" > "HERSTEL WLAN-INSTELLING". Druk op "OK", de volgende pagina verschijnt:

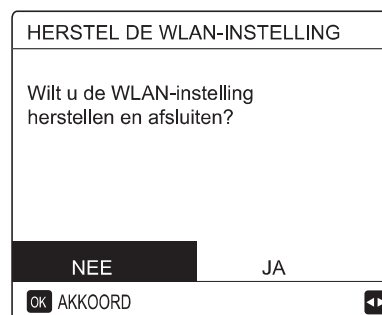

Gebruik "◀", "▶" om naar "JA" te gaan. Druk op "OK" om de WLAN-instelling te herstellen. Voer de bovenstaande bewerking uit en de draadloze configuratie wordt opnieuw ingesteld.

### 6.10.2 Instellingen mobiel apparaat

AP-modus is beschikbaar voor draadloze distributie aan de mobiele kant.

- AP-modus die WLAN verbindt:

#### (1) Installeer APP

- ① Scan de volgende QR-code om de "Omnia Smart" APP te installeren.



② Zoek opnieuw in "Omnia Smart" in APP STORE of GOOGLE PLAY om de APP te installeren.

### (2) Aanmelden / Registreren

Klik op de knop "+" aan de rechterkant van de startpagina, registreer een account volgens de aanwijzingen.



### 6.10.3 Huishoudapparaten toevoegen:

1) Kies het bedrade controller-model en ga vervolgens naar het toe te voegen apparaat.

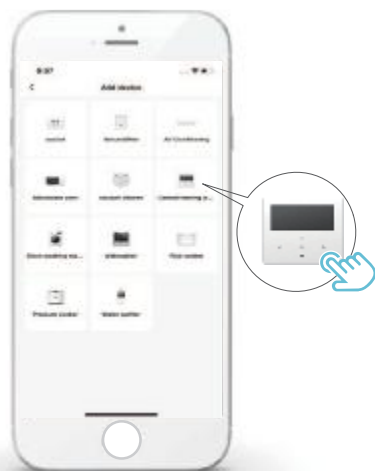

2) Bedien de bedrade controller volgens APP-aanwijzingen.



3) Wacht tot het huishoudapparaat verbinding maakt en klik op "Complete".

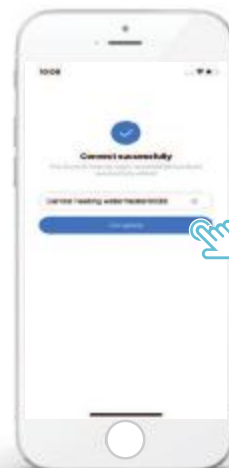

- 4) Nadat het apparaat is verbonden, blijft het LCD-pictogram "  " van de bedrade controller constant aan en de airconditioner kan worden bediend via de APP.
- 5) Als het netwerkverbindingsproces mislukt of als mobiel herstel moet worden, voer dan "WiFi Factory Reset" uit op de bedrade controller en herhaal vervolgens het bovenstaande proces.



** Waarschuwing en probleemoplossing voor netwerkfouten**

Wanneer het product is verbonden met het netwerk, moet u ervoor zorgen dat de telefoon zich zo dicht mogelijk bij het apparaat bevindt.

Wij ondersteunen momenteel alleen 2,4 GHz-bandrouters.

Speciale tekens (leestekens, spaties, etc.) worden niet aanbevolen voor gebruik in de WLAN-naam.

Het wordt aanbevolen om niet meer dan 10 apparaten op één router aan te sluiten om te voorkomen dat huishoudelijke apparaten worden beïnvloed door een zwak of onstabiel netwerksignaal.

Als het wachtwoord van de router of Wi-Fi is gewijzigd, wist u alle instellingen en reset u het apparaat.

De inhoud van APP kan veranderen in versie-updates en de actuele werking zal prevaleren.

## 6.11 SN DSPL

SN DSPL
HMI NO. 0000C3111000H120F19A264001320000

SN DSPL	#1
IDU NO. 341140003929C26010005Z	
ODU NO. 31125300Y1286280400029	
	



## 7 Menustructuur: Overzicht

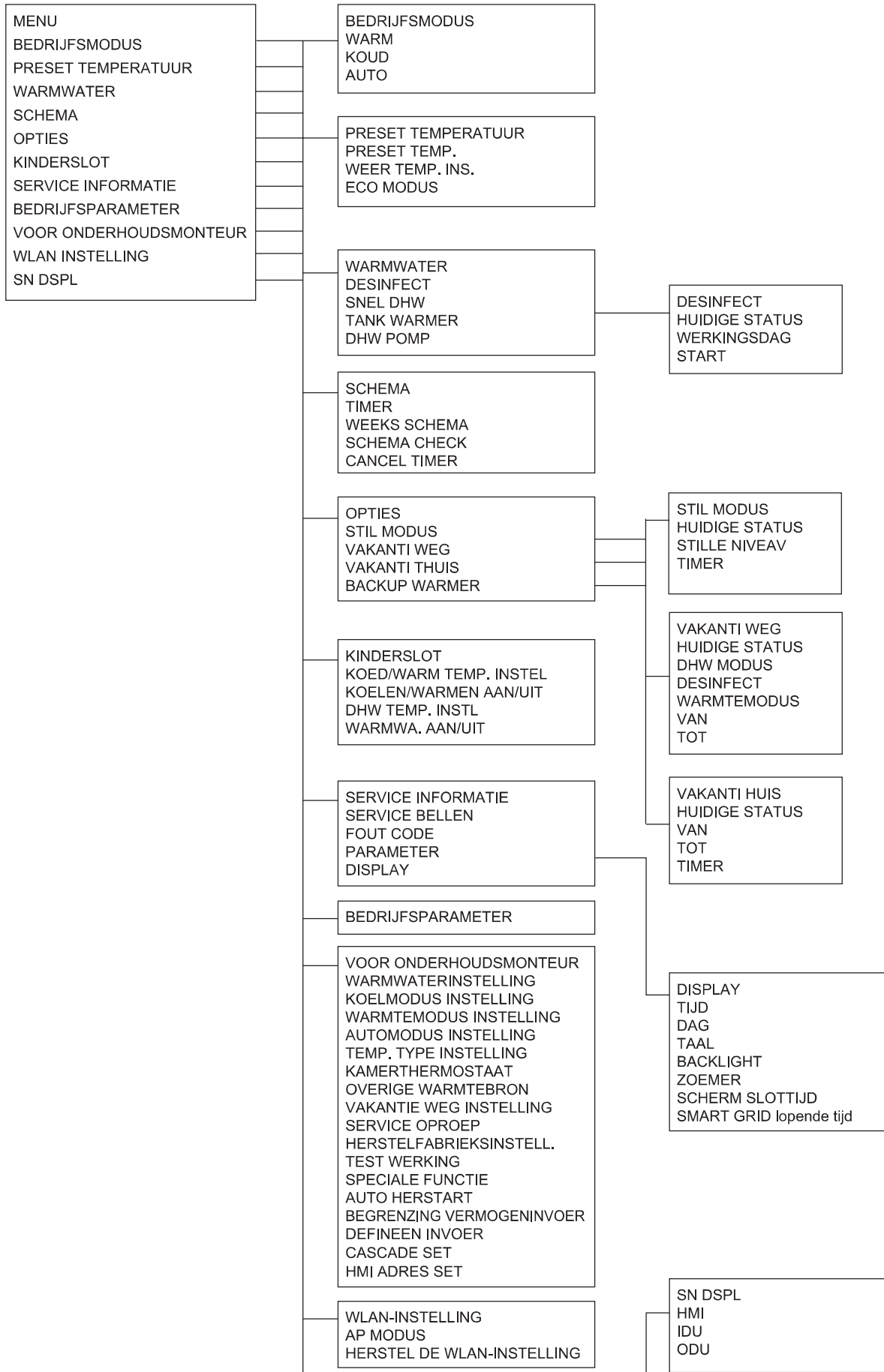

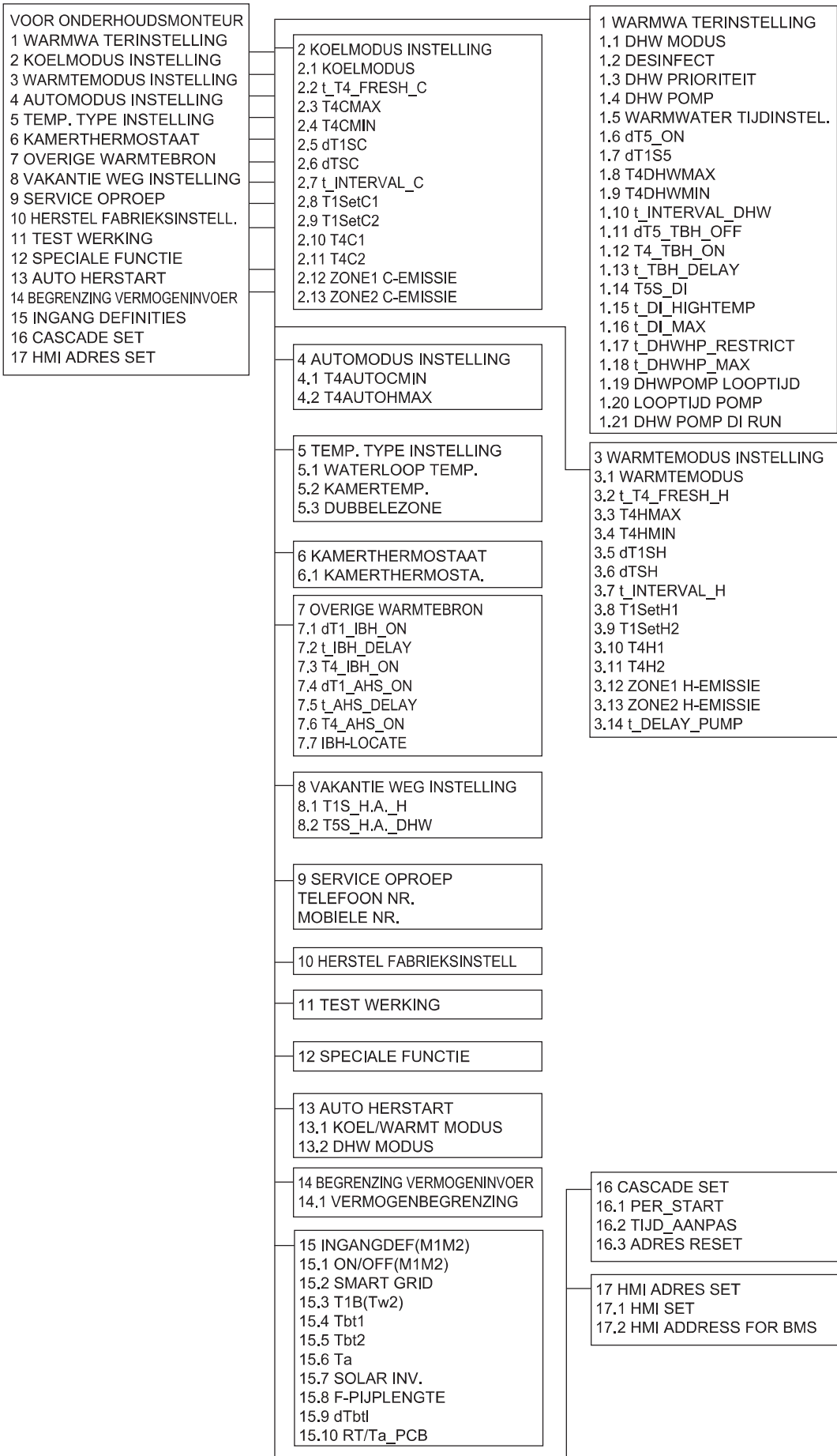

Tabel 1 De omgevingstemperatuurcurve van de lage temperatuurinstelling voor verwarming

T4	≤ -20	-19	-18	-17	-16	-15	-14	-13	-12	-11	-10	-9	-8	-7	-6	-5	-4	-3	-2	-1	0
1-T1S	38	38	38	38	38	37	37	37	37	37	37	36	36	36	36	36	35	35	35	35	35
2-T1S	37	37	37	37	37	36	36	36	36	36	36	35	35	35	35	35	34	34	34	34	34
3-T1S	36	36	36	35	35	35	35	35	35	34	34	34	34	34	34	33	33	33	33	33	33
4-T1S	35	35	35	34	34	34	34	34	34	33	33	33	33	33	33	32	32	32	32	32	32
5-T1S	34	34	34	33	33	33	33	33	33	32	32	32	32	32	32	31	31	31	31	31	31
6-T1S	32	32	32	32	31	31	31	31	31	31	31	31	30	30	30	30	30	30	30	30	29
7-T1S	31	31	31	31	30	30	30	30	30	30	30	30	29	29	29	29	29	29	29	29	28
8-T1S	29	29	29	29	28	28	28	28	28	28	28	28	27	27	27	27	27	27	27	27	26
T4	1	2	3	4	5	6	7	8	9	10	11	12	13	14	15	16	17	18	19	≥ 20	
1-T1S	35	35	34	34	34	34	34	34	33	33	33	33	33	33	32	32	32	32	32	32	32
2-T1S	34	34	33	33	33	33	33	33	32	32	32	32	32	32	31	31	31	31	31	31	31
3-T1S	32	32	32	32	32	32	31	31	31	31	31	31	30	30	30	30	30	30	29	29	29
4-T1S	31	31	31	31	31	31	30	30	30	30	30	30	29	29	29	29	29	29	28	28	28
5-T1S	30	30	30	30	30	30	29	29	29	29	29	29	28	28	28	28	28	28	27	27	27
6-T1S	29	29	29	29	29	29	28	28	28	28	28	28	27	27	27	27	27	27	26	26	26
7-T1S	28	28	28	28	28	28	27	27	27	27	27	27	26	26	26	26	26	26	25	25	25
8-T1S	26	26	26	26	26	26	26	25	25	25	25	25	25	25	25	24	24	24	24	24	24

Tabel 2 De omgevingstemperatuurcurve van de hoge temperatuurinstelling voor verwarming

T4	≤ -20	-19	-18	-17	-16	-15	-14	-13	-12	-11	-10	-9	-8	-7	-6	-5	-4	-3	-2	-1	0
1-T1S	55	55	55	55	54	54	54	54	54	54	54	54	53	53	53	53	53	53	53	53	52
2-T1S	53	53	53	53	52	52	52	52	52	52	52	52	51	51	51	51	51	51	51	51	50
3-T1S	52	52	52	52	51	51	51	51	51	51	51	51	50	50	50	50	50	50	50	50	49
4-T1S	50	50	50	50	49	49	49	49	49	49	49	49	48	48	48	48	48	48	48	48	47
5-T1S	48	48	48	48	47	47	47	47	47	47	47	47	46	46	46	46	46	46	46	46	45
6-T1S	45	45	45	45	44	44	44	44	44	44	44	44	43	43	43	43	43	43	43	43	42
7-T1S	43	43	43	43	42	42	42	42	42	42	42	42	41	41	41	41	41	41	41	41	40
8-T1S	40	40	40	40	39	39	39	39	39	39	39	39	38	38	38	38	38	38	38	38	37
T4	1	2	3	4	5	6	7	8	9	10	11	12	13	14	15	16	17	18	19	≥ 20	
1-T1S	52	52	52	52	52	52	52	51	51	51	51	51	51	51	51	50	50	50	50	50	50
2-T1S	50	50	50	50	50	50	50	49	49	49	49	49	49	49	49	48	48	48	48	48	48
3-T1S	49	49	49	49	49	49	49	48	48	48	48	48	48	48	48	47	47	47	47	47	47
4-T1S	47	47	47	47	47	47	47	46	46	46	46	46	46	46	46	45	45	45	45	45	45
5-T1S	45	45	45	45	45	45	45	44	44	44	44	44	44	44	44	43	43	43	43	43	43
6-T1S	42	42	42	42	42	42	42	41	41	41	41	41	41	41	41	40	40	40	40	40	40
7-T1S	40	40	40	40	40	40	40	39	39	39	39	39	39	39	39	38	38	38	38	38	38
8-T1S	37	37	37	37	37	37	37	36	36	36	36	36	36	36	36	35	35	35	35	35	35

De automatische instelcurve

De automatische instelcurve is de negende curve, dit is de berekening:

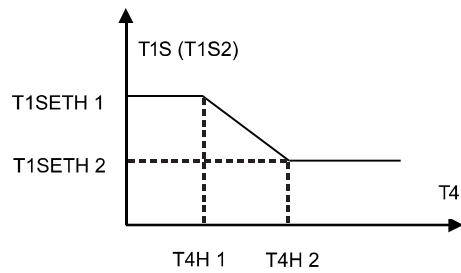

State: In the setting the wired controller, if  $T4H2 < T4H1$ , then exchange their value; if  $T1SETH1 < T1SETH2$ , then exchange their value.

Tabel 3 De omgevingstemperatuurcurve van de lage temperatuurinstelling voor koeling

T4	$-10 \leq T4 < 15$	$15 \leq T4 < 22$	$22 \leq T4 < 30$	$30 \leq T4$
1-T1S	16	11	8	5
2-T1S	17	12	9	6
3-T1S	18	13	10	7
4-T1S	19	14	11	8
5-T1S	20	15	12	9
6-T1S	21	16	13	10
7-T1S	22	17	14	11
8-T1S	23	18	15	12

Tabel 4 De omgevingstemperatuurcurve van de hoge temperatuurinstelling voor koeling

T4	$-10 \leq T4 < 15$	$15 \leq T4 < 22$	$22 \leq T4 < 30$	$30 \leq T4$
1-T1S	20	18	17	16
2-T1S	21	19	18	17
3-T1S	22	20	19	17
4-T1S	23	21	19	18
5-T1S	24	21	20	18
6-T1S	24	22	20	19
7-T1S	25	22	21	19
8-T1S	25	23	21	20

De automatische instelcurve

De automatische instelcurve is de negende curve, dit is de berekening:

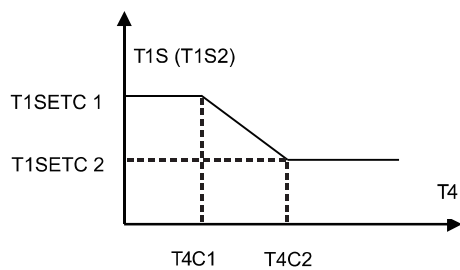

State: In the setting the wired controller, if  $T4C2 < T4C1$ , then exchange their value; if  $T1SETC1 < T1SETC2$ , then exchange their value.